

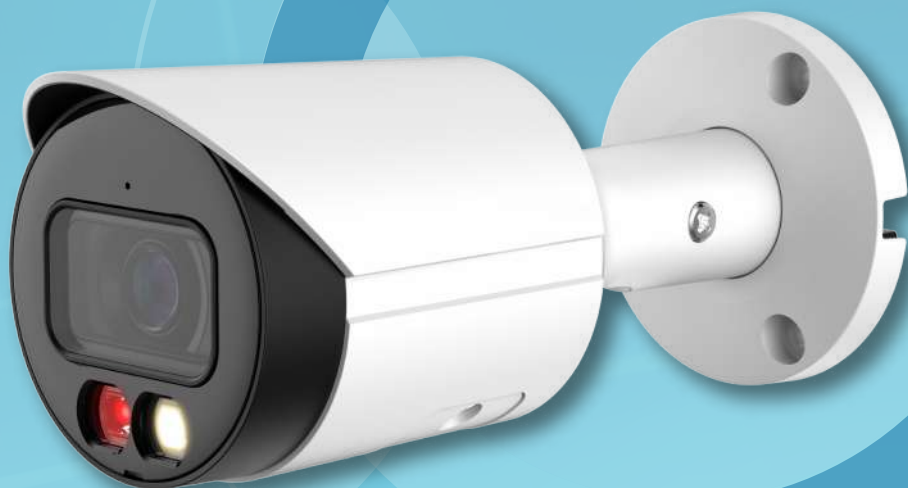

聯順聯網股份有限公司

UOI TECHNOLOGY CORPORATION.



# 500萬 智能雙光

## 槍型網路攝影機

型號：IPC-HFW2549SN-S-IL

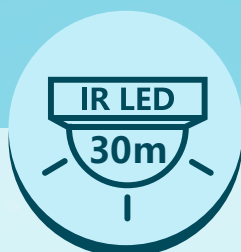
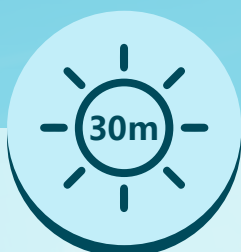

### 產品特色

- ▶ 5MP 1/2.7" CMOS 攝像元件，清晰高畫質
- ▶ 最大輸出5MP ( 2960 × 1668 ) @20fps，並支援 ( 2668 × 1520 ) @25/30fps
- ▶ 內建暖光照明，最大照明距離：30 m
- ▶ 內建紅外線照明，最大照明距離：30 m
- ▶ 支援背光補償、強光抑制、3D降噪、寬動態、數位浮水印
- ▶ ROI、H.265編碼器、智能編碼 H.264 + / H.265+
- ▶ 內建麥克風
- ▶ DC 12V / PoE 供電
- ▶ IP67
- ▶ SMD Plus

攝影機	攝像元件	1/2.7" CMOS			
	有效像素	2960 (H)×1668(V)			
	RAM/ROM	256 MB / 128 MB			
	掃描系統	逐行掃描			
	電子快門	自動 / 手動 · 1/3 s – 1/100,000 s			
	最低照度	0.007 Lux@F1.6 (彩色 · 30IRE) · 0.0007 Lux@F1.6 (黑白 · 30IRE) · 0 Lux@F1.6 (照明開啟)			
	訊號雜訊比	>56dB			
	照明距離	紅外線：30 m (98.43 ft) / 暖光：30 m (98.43 ft)			
	照明開/關控制	自動 / 手動			
	照明器數量	紅外線：1顆 / 暖光：1顆			
鏡頭	鏡頭類型	定焦			
	鏡頭安裝	M12			
	焦距	3.6 mm			
	最大光圈	F1.6			
	視野角度	水平：92° / 垂直：45° / 對角線：110°			
	光圈控制	固定			
	最短對焦距離	1.7 m (5.58 ft)			
DORI 距離	3.6mm	偵測	85.4 m (280.18 ft)	辨識	17.1 m (56.10 ft)
		觀察	34.2 m (112.20 ft)	識別	8.5 m (27.89 ft)
智能分析	IVS 周界保護	絆線、入侵 ( 支援人、車分類精準檢測 )			
	智能搜索	配合智能NVR進行細化搜索、事件提取和事件影片合併			
影像	壓縮	H.265 / H.264 / H.264 H / H.264 B / MJPEG(僅子碼流支援)			
	智能編碼	智能 H.265+ / 智能 H.264+			
	幀率	主碼流：2960 × 1668 @ (1- 20 張) / 2688 × 1520 @ (1- 25/30 張) 子碼流1：704 × 576 @ (1- 25 張) / 704 × 480 @ (1- 30 張)			
	串流能力	2 流			
	解析度	2960 × 1668 (2960 × 1668) · 2880 × 1620 (2880 × 1620) · 2688 × 1520 (2688 × 1520) · 3M (2048 × 1536) · 2304 × 1296 (2304 × 1296) · 1080p (1920 × 1080) · 1.3M (1280 × 960) · 720p (1280 × 720) · D1 (704 × 576/704 × 480) · VGA (640 × 480) · CIF (352 × 288/352 × 240)			
	位元率控制	CBR / VBR			
	位元率	H.264：32 kbps–8192 kbps · H.265：12 kbps–8192 kbps			
	日夜切換	ICR自動切換、彩色、黑白			
	背光補償	支援			
	強光抑制	支援			
	寬動態	120db			
	白平衡	自動 / 戶外 / 手動 / 自然 / 路燈 / 區域自定義			
	增益控制	自動 / 手動			
降噪	3D 降噪				
動態偵測	開 / 關 ( 4 區 · 矩形 )				
重點區域(Rol)	支援 · 4 區				

	智能照明	支援
	翻轉	0° / 90° / 180° / 270° ( 2688×1520(含)以下解析度支援 90° / 270° )
	鏡像	支援
	隱私遮罩	4區
聲音	壓縮	G.711a、G.711Mu、PCM、G.726
	內建麥克風	支援
警報	警報事件	網路斷開、IP衝突、非法訪問、運動檢測、影像篡改、絆線、入侵、聲音檢測、電壓檢測、SMD、安全異常
網路	乙太網路	RJ-45 ( 10/100 Base-T )
	SDK 和 API	支援
	通訊協定	IPv4、IPv6、HTTP、TCP、UDP、ARP、RTP、RTSP、RTCP、RTMP、SMTP、FTP、SFTP、DHCP、DNS、DDNS、QoS、UPnP、NTP、Multicast、ICMP、IGMP、NFS、PPPoE、Bonjour
	網路安全	影片加密、韌體加密、配置加密、Digest、WSSE、帳戶鎖定、安全日誌、IP/MAC過濾、生成和導入 X.509 認證、系統日誌、HTTPS、802.1x、可信啟動 / 執行 / 升級
	互通性	ONVIF(Profile S&G&T)、CGI、P2P、Milestone
	用戶/主機	20 個使用者 ( 總頻寬：48 M )
	邊緣儲存	FTP / SFTP / NAS
	網頁瀏覽器	IE、Chrome、Firefox
	管理軟體	Smart PSS、DSS、DMSS
	智慧型手機系統	iOS、Android
認證	認證	CE、FCC、UL/CUL
電源、環境、外觀	電源供應	DC 12V / PoE ( 802.3af )
	電源功耗	基本：2.2 W (DC 12V) · 2.9 W (PoE) 最大 (H.265+最大解析度+最大流+寬動態+IVS+暖光強度)：4.6 W (DC 12V) · 5.5 W(PoE)
	工作溫濕度	-40°C~+60°C，濕度≤95%
	儲存溫濕度	-40°C~+60°C，濕度≤95%
	防護等級	IP67
	材質	金屬
	尺寸	長166.2 mm × 寬70 mm × 高70 mm (6.54" × 2.76" × 2.76")
	淨重	0.47 kg (1.04 lb)

## 配件

型號：IPC-HFW2549SN-S-IL



PFA134  
接線盒



PFA130-E  
防水接線盒



PFA152-E  
立桿安裝支架



PFM321D系列  
12V 1A電源轉接器



PFM900-E  
安裝檢測儀

## 安裝方式

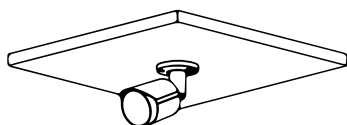

天花板安裝

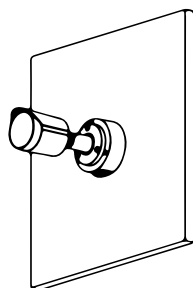

接線盒安裝

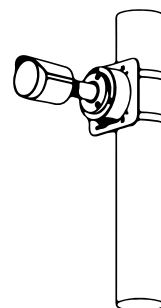

立桿安裝

單位：mm [ inch ]

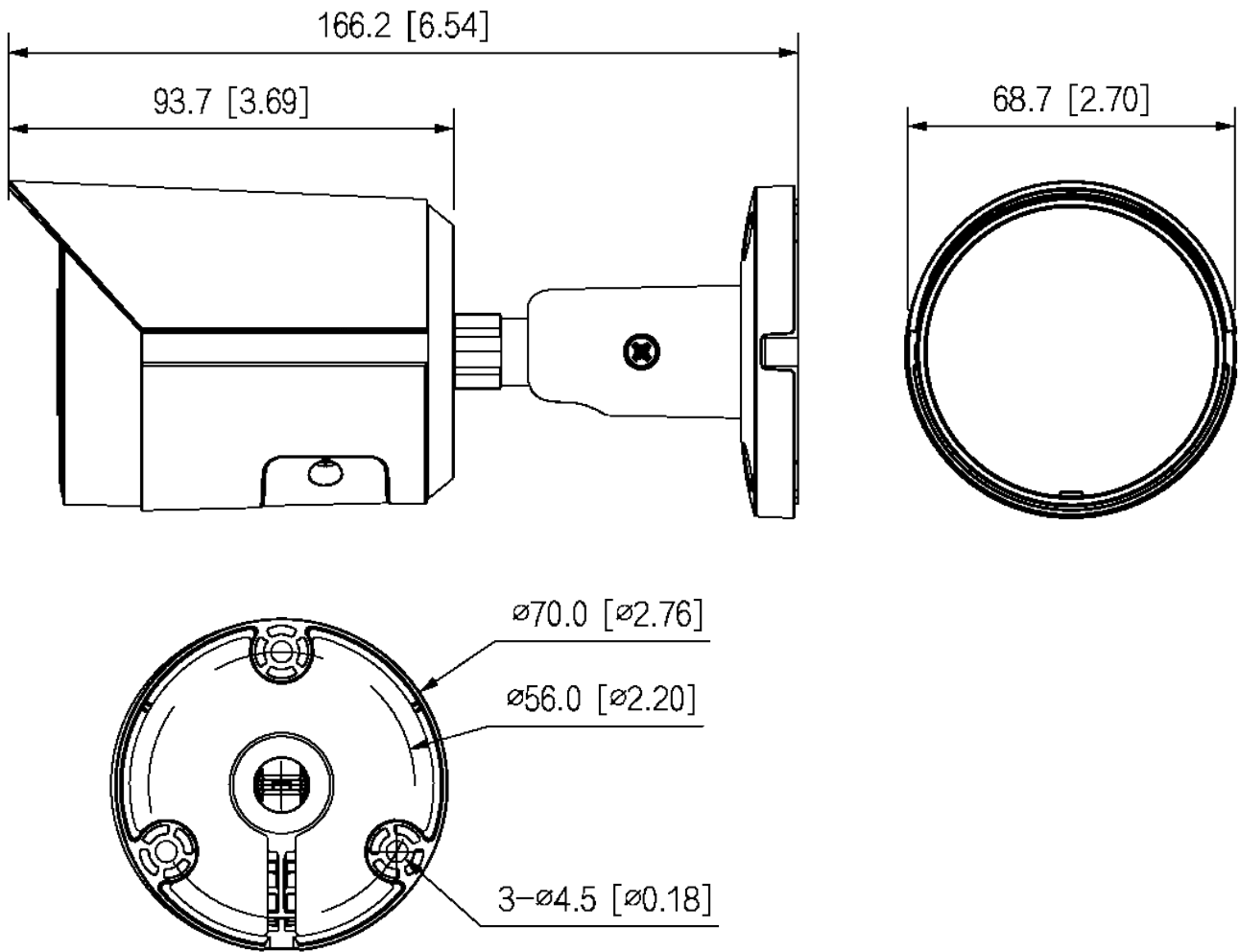

※ 型錄規格若與實機不符，以實機為準。

※ 公司保留修改此規格之權利，修改後不另行通知，實際內容請隨時來電洽詢。

V2407.0



**LINE@**  
加入好友



**facebook**  
追蹤我們

訂單查詢、商品問題  
最新活動消息不漏接！

## 台北總公司

235 新北市中和區立德街148巷50號1樓  
TEL : (02)3234-9000  
FAX : (02)3234-7700

## 台中分公司

402 台中市南區高工南路81號  
TEL : (04)2262-6799  
FAX : (04)2262-7098

## 嘉義分公司

600 嘉義市台斗街65號  
TEL : (05)2753-359  
FAX : (05)2753-259

## 高雄分公司

807 高雄市三民區憲政路336號  
TEL : (07)2255-158  
FAX : (07)2255-176