



# 200萬畫素 25倍星光紅外線 PTZ網路攝影機

型號：SD49225DB-HNY

- ▶ 1/2.8" 2Megapixel STARVIS™ CMOS
- ▶ 25倍光學變焦
- ▶ 星光級技術
- ▶ 最大張數 25/30 fps@1080P
- ▶ 紅外線最大距離 100m
- ▶ H.265編碼
- ▶ 周界防護
- ▶ 人臉偵測：最多可同時捕捉8張人臉

## 產品規格

型號		SD49225DB-HNY			
影像感應器	1/2.8" CMOS				
像素	2 MP				
最高解析度	1920 (H) × 1080 (V)				
ROM	128 MB				
RAM	256 MB				
電子快門速度	1/1 s–1/30,000 s				
掃描系統	逐行掃描				
最低照明	彩色 0.005 lux@F1.6 黑/白 0.0005 lux@F1.6 0 lux (IR light on)				
照明距離	100 m (328.08 ft) (IR)				
紅外線開/關控制	Zoom Prio/手動/智能紅外線				
紅外線數量	3 (IR)				
鏡頭					
焦距	4.8 mm–120 mm				
最大光圈	F1.6–F3.5				
可視角度	H: 58.5°–2.8°; V: 33.2°–1.5°; D: 67.5°–3.2				
光學變焦	25x				
對焦控制	自動/半自動/手動				
近焦距	0.1 m–1.5 m (0.33 ft–4.92 ft)				
光圈控制	自動				
DORI 距離	偵測	觀察	辨識	識別	
	1613 m (5291.99 ft)	646 m (2119.42 ft)	323 m (1059.71 ft)	161 m (528.22 ft)	
P T Z					
水平/傾斜	水平：0° to 360° 無限；傾斜：–15° to +90°，自動翻轉180°				
手動控制速度	水平：0.1°–80°/s；傾斜：0.1°–80°/s				
預設速度	水平：80°/s；傾斜：80°/s				
預設點	300				
PTZ模式	8個巡航（每個巡航最多32個預設）				
模式編號	5				
掃描編號	5				
關機記憶	支援				
閒置動作	預設/巡航/模式/掃描				
PTZ協議	DH-SDPelco-P/D（自動識別）				
智慧分析					
IVS周界防護	絆線、入侵、越過圍欄檢測、遊蕩檢測、被遺棄/丟失的物品 快速移動、停車檢測、人群聚集、車/人報警分類				
人臉偵測	支援人臉偵測、捕捉、美顏				
SMD	支援				

## 影像

影像壓縮	Smart H.265+;H.265;Smart H.264+;H.264;H.264B;MJPEG(子碼流)
串流能力	三串流
解析度	1080p (1920 × 1080); 960p (1280 × 960); 720p (1280 × 720); D1 (704 × 576/704 × 480); VGA (640 × 480); CIF (352 × 288/352 × 240)
幀率	主碼流: 1080p/960p/720p@(1-25/30 fps) 子碼流 1: D1/VGA/CIF@(1-25/30 fps) 子碼流 2: 1080p/960p/720p@(1-25/30 fps)
位元控制	CBR/VBR
位元控制率	H.264: 1792 kbps-8192 kbps / H.265: 512 kbps-5632 kbps
日/夜	自動(ICR) / 彩色 / 黑 / 白
BLC	支援
WDR	120db
HLC	支援
白平衡	自動/室內/室外/追蹤/手動/鈉燈/自然光/路燈
增益控制	自動/手動
雜訊抑制	2D NR / 3D NR
動態偵測	支援
重點區域	支援
影像穩定	Electronic (EIS)
除霧	Electronic
數位變焦	16×
翻轉	180°
隱私遮罩	最多 24 個區域 · 同一視角多達 8 個區域
S/N雜訊比	≥55 dB

## 聲音

壓縮	G.711a; G.711Mu; G.722.1; G.726; MPEG2-Layer2; G.729
----	------------------------------------------------------

## 網路

網路介面	RJ-45 (10/100 Base-T)
通訊協定	HTTP;HTTPS;TCP/IP;IPv4;RTSP;UDP;SMTP;NTP;DHCP;DNS;DDNS;IPv6; 802.1x;SSL;Qos;FTP;UPnP;ICMP;SNMP;SNMPv1/v2c/v3(MIB-2);IGMP;ARP;RTCP;RTP; PPPoE;IP Filter;RTMP;Bonjour;TCP;SMB;NFS
互通性	CGI; Dahua SDK; API; SDK; ONVIF (Profile S&G&T)
串流方式	單串流/多串流
使用者/主機	20 (總頻寬 : 64 M)
儲存	FTP; Micro SD card (512 GB); NAS
瀏覽器	IE 7 and later versions/Chrome/Firefox/Safari
管理軟體	Smart PSS;DSS;DMSS;IVSS;ConfigTool;NVR
智慧裝置	iOS;Android;iPhone;iPad

## 認證

認證	CE、FCC
----	--------

介面	
聲音輸入	1 channel (LINE IN, bare wire)
聲音輸出	1 channel (LINE OUT, bare wire)
警報聯動	捕捉、預設、巡航、圖案、記錄、觸發on-off值輸出、聲音、發送電子郵件
警報事件	動態/篡改檢測、聲音檢測、網路斷線檢測、IP衝突檢測、記憶卡狀態檢測、 內存空間檢測、電源異常檢測
警報輸入/輸出	2/1
聲音輸入/輸出	1/1
電源	
電源供應	12 VDC/3 A (± 10%) PoE (802.3at)
電源功耗	Basic: 12 W Max.: 20 W (IR light)
環境	
工作環境	-40 °C to +60 °C (-40 °F to +140 °F)
工作濕度	≤95%
防護	IP66 ; TVS 6000V 防雷擊 ; 浪湧保護 ; 電壓突波保護
規格	
產品尺寸	270.4 mm × Φ160.0 mm (10.65" × Φ6.30")
淨重	2.4 kg (5.29 lb)
總重	3.9 kg (8.60 lb)

## 產品尺寸

(單位 : mm[inch])

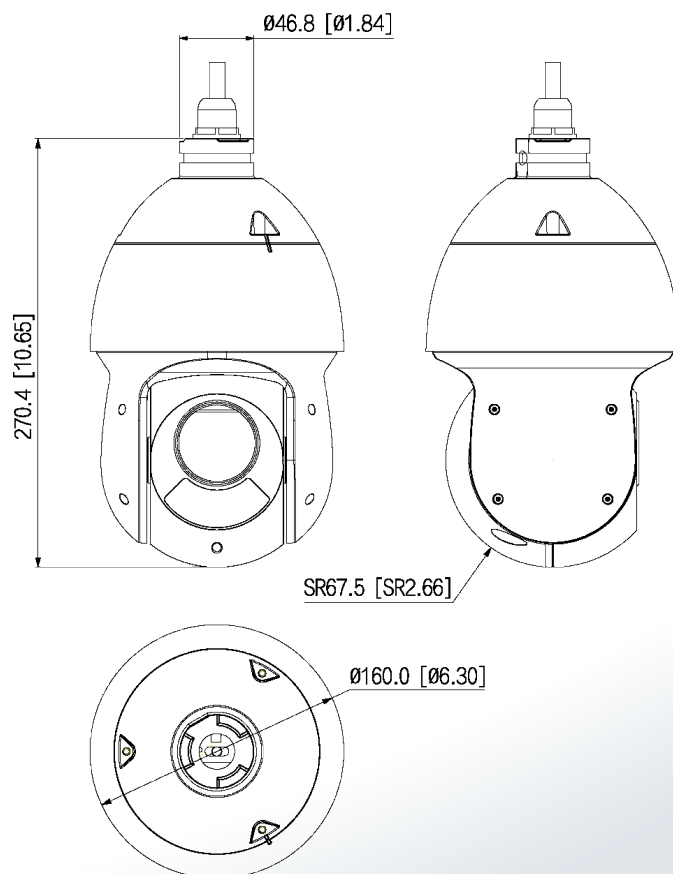

## 配件



PFB305W  
Wall Mount Bracket



DC12V/3A  
Power Adapter



PFA120  
Mount Adapter



PFA111  
Mount Adapter



PFB300C  
Ceiling Mount Bracket



PFB301C  
Ceiling Mount Bracket



PFA151  
Corner mount Bracket



PFB303S  
Parapet Mount Bracket



PFB301S-E  
Plane Mount Bracket



PFA150  
Pole Mount Bracket

## 安裝方式

### 壁掛式安裝

PFB305W+PFA120

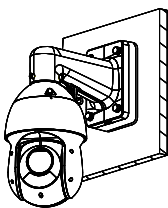

### 天花板安裝

PFA111+PFB300C

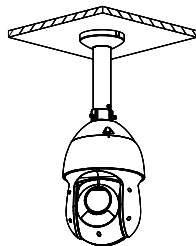

### 天花板安裝

PFA111+PFB301C

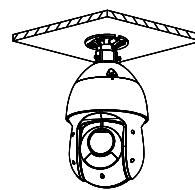

### 立桿安裝(垂直)

PFB305W+PFA150

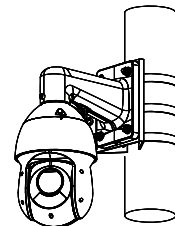

### 轉角安裝

PFB305W+PFA151

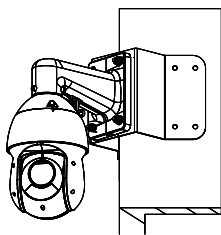

### 立桿安裝(水平)

PFA111+PFB300C+PFA150

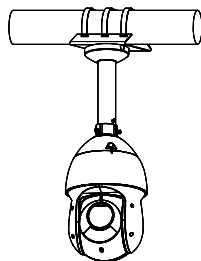

### 平面安裝

PFB301S-E

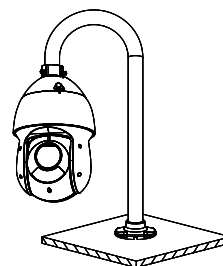

### 延伸桿安裝

PFA111+PFB303S

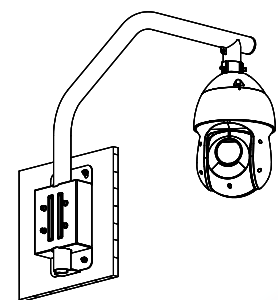

LINE@  
加入好友



facebook  
追蹤我們

※型錄規格若與實機不符，以實機為準。  
※本公司保留修改此規格之權利，修改後不另行通知，實際內容請隨時來電洽詢。

V2304.0

### 聯順台北

235新北市中和區立德街148巷50號1樓  
TEL : (02)3234-9000  
FAX : (02)3234-7700

### 聯順台中

402台中市南區高工南路81號  
TEL : (04)2262-6799  
FAX : (04)2262-7098

### 聯順嘉義

600嘉義市台斗街65號  
TEL : (05)2753-359  
FAX : (05)2753-259

### 聯順高雄

807高雄市三民區憲政路336號  
TEL : (07)2255-158  
FAX : (07)2255-176