



200萬畫素 32倍 星光紅外線 PTZ快速球網路攝影機

型號：SD5A232GB-HNR

- ▶ 1/2.8" 2Megapixel STARVIS™ CMOS
- ▶ 32倍光學變焦
- ▶ Max. 25/30fps@1080P
- ▶ 紅外線距離 150M
- ▶ 自動追蹤、周界保護、人臉檢測、SMD 4.0.
- ▶ IP67 / IK10防護

產品規格

型號		SD5A232GB-HNR			
影像感應器	1/2.8" CMOS, 2MP				
有效像素	1920 (H) × 1080 (V)				
ROM/RAM	4 GB/1 GB				
掃瞄系統	循序式				
電子快門速度	1/1 s–1/30,000 s				
最低照明	彩色: 0.005 lux@F1.3、黑白: 0.0005 lux@F1.3、0 lux (IR light on)				
照明距離	150 m (492.13 ft)				
照明開/關	Zoom Prio; Manual; Smart IR; Off				
照明數量	4 (IR)				
鏡頭					
焦距	4.5 mm–144 mm				
光圈值	F1.5–F4.0				
視角	H: 58.4°–3.0°; V: 33.4°–1.7°; D: 66.4°–3.4°				
光學變焦	32×				
對焦控制	自動/半自動/手動				
最短對焦距離	0.1 m–1.5 m (0.33 ft–4.92 ft)				
光圈距離	自動/手動				
DORI 距離	偵測	觀察	辨識	識別	
	1986 m (6515.75 ft)	785 m (2575.46 ft)	398 m (1305.77 ft)	198 m (649.61 ft)	
PTZ					
範圍	平移: 0° to 360° endless、傾斜: –15° to +90°, 自動翻轉 180°				
手動控制速度	平移: 0.1°–300°/s、傾斜: 0.1°–200°/s				
預設速度	平移: 400°/s、傾斜: 300°/s				
預設點	300				
PTZ模式	8 個 (每次巡視最多 32 個預設)				
巡視	5				
掃描	5				
斷電記憶	支援				
閒置動作	預設 / 掃描 / 圖案 / 巡視				
人工智慧					
周界保護	絆線、入侵、攀爬圍欄、遊蕩檢測、被遺棄/丟失的物品、快速移動、停車檢測、人們聚集、車/人警報分類、連鎖追蹤				
臉部偵測	支援人臉檢測、優化、跟踪、抓拍、上傳高質量人臉抓拍、人臉美顏;支持屬性提取。6個屬性和8個表情: 性別、年齡、眼鏡、表情(憤怒/悲傷/憎恨/害怕/驚訝/平靜/快樂和困惑)、面具、鬍子; 支援人臉圖拷貝: 人臉、一寸照片。捕捉包括即時捕捉、優化和質量優先。				
自動追蹤	支援				
SMD	支援				
快速選擇	支援				

影像

壓縮	H.264H; H.264B; Smart H.265+; H.264; H.265; MJPEG(Sub Stream 1); Smart H.264+
串流	三串流
解析度	1080p (1920×1080); 960p (1280×960); 720p (1280×720); D1 (704×576); VGA (640×480); CIF (352×288)
幀率	主碼流: 1080p/1.3M/720p@ (1–25/30 fps) 子碼流1: D1/VGA/CIF@ (1–25/30 fps) 子碼流2: 720p@ (1–25/30 fps)
位元率控制	CBR; VBR
位元率	H264: 64 kbps–10496 kbps / H265: 25 kbps–6400 kbps
日/夜	自動 (ICR); 彩色; 黑白
BLC	支援
WDR	120dB
HLC	支援
白平衡	自動/室內/室外/ATW/手動/鈉燈/自然/路燈
增益控制	自動/手動
抗噪	2D NR; 3D NR
動態檢測	支援
重點區域	支援
圖像穩定	EIS
除霧	電子
數位放大	16x
翻轉	180°
影像遮蔽	最多24個區域 · 同一視圖最多8個區域
雜訊比	≥ 55 dB

聲音

壓縮	PCM; G.711a; G.711Mu; G.726; MPEG2-Layer2; G722.1; G729; G723
----	---

網路

乙太網路	1 × RJ-45 (10/100 Base-T)
通訊協定	FTP; RTMP; IPv6; Bonjour; IPv4; DNS; RTCP; PPPoE; NTP; RTP; 802.1x; HTTPS; SNMP; TCP/IP; DDNS; UPnP; NFS; ICMP; UDP; IGMP; HTTP; SSL; DHCP; SMTP; Qos; RTSP; ARP
互通性	CGI; SDK; ONVIF (Profile S&G&T); P2P
串流方法	單播/多播
用戶/主機	20 (總頻寬: 64 M)
邊緣儲存	Micro SD card (Up to 512 GB); FTP; NAS
網頁瀏覽	IE 9和以上版本、Chrome 41和以上版本、Firefox 50和以上版本、iOS 10和以上版本
管理軟體	DSS; DMSS
智慧型手機	IOS, Android

認證

認證	CE、FCC
----	--------

安裝方式

壁掛安裝

PFB305W+PFA120

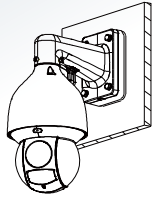

吸頂式安裝

PFA111+PFB300C

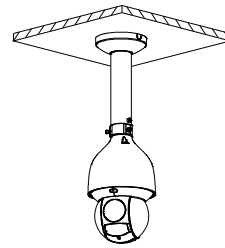

防水盒安裝

PFA111+PFB301C

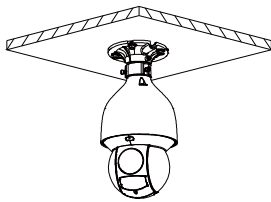

連接桿安裝(垂直)

PFB305W+PFA150

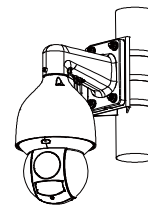

轉角安裝

PFB305W+PFA151

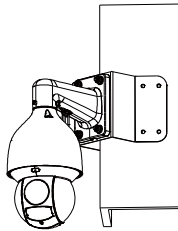

連接桿安裝(水平)

PFA111+PFB300C+PFA150

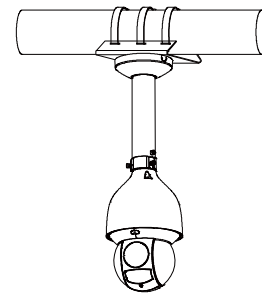

※型錄規格若與實機不符，以實機為準。

※本公司保留修改此規格之權利，修改後不另行通知，實際內容請隨時來電洽詢。

V2211.0



LINE@
加入好友



facebook
追蹤我們

訂單查詢、商品問題
最新活動消息不漏接！

聯順台北

235新北市中和區立德街148巷50號1樓
TEL : (02)3234-9000
FAX : (02)3234-7700

聯順台中

402台中市南區高工南路81號
TEL : (04)2262-6799
FAX : (04)2262-7098

聯順嘉義

600嘉義市台斗街65號
TEL : (05)2753-359
FAX : (05)2753-259

聯順高雄

807高雄市三民區憲政路336號
TEL : (07)2255-158
FAX : (07)2255-176