



Wiz Sense

200萬畫素 25倍 星光紅外線

PTZ快速球網路攝影機

型號：SD49225XA-HNR

- ▶ 1 / 2.8 "2Megapixel CMOS
- ▶ 強大的 25 倍光學變焦
- ▶ 星光級技術
- ▶ 最大張數 50 / 60fps @ 1080P
- ▶ 深度學習和周界防護
- ▶ 紅外線最大距離 100m
- ▶ 支援 PoE+、SMD PLUS、IP66 防水等級

產品規格

型號		SD49225XA-HNR			
影像感應器	1/2.8" CMOS				
最高解析度	1920 (H) × 1080 (V)				
RAM/ROM	1 GB / 256 MB				
掃瞄系統	循序式掃瞄				
電子快門速度	1/1 s–1/30000 s				
最低照明	彩色: 0.005 lux@F1.6				
	黑白: 0.0005 lux@F1.6				
	0 lux (IR light on)				
紅外線距離	100 m (328.08 ft)				
紅外線開/關控制	Zoom Prio / 手動 / 智能紅外線 / Off				
紅外線數量	6 (IR light)				
鏡頭					
焦距	4.8 mm–120 mm				
光圈值	F1.6–F3.5				
視角	H: 62.8°–2.6°; V: 33.2°–1.7°; D: 67.3°–3.9°				
光學變焦	25x				
對焦控制	自動/半自動/手動				
最短對焦距離	0.1 m–1.5 m (0.33 ft–4.92 ft)				
光圈控制	自動/手動				
DORI 距離	偵測(m)	觀察(m)	辨識(m)	識別(m)	
	1655 m (5429.79 ft)	654 m (2145.67 ft)	331 m (1085.96 ft)	165 m (541.34 ft)	
PTZ					
水平/傾斜	水平：0° to 360° 無限；傾斜：–15° to +90°，自動翻轉180°				
手動控制速度	水平：0.1°–200°/s；傾斜：0.1°–120°/s				
預設速度	水平：240°/s；傾斜：200°/s				
預設點	300				
PTZ模式	8個巡視 (每個巡視最多32個預設)				
模式編號	5				
掃描編號	5				
速度設定	支援				
關機記憶	支援				
閒置動作	預設/巡視/模式/掃描				
協議	DH-SDPelco-P/D (自動識別)				
智慧分析					
事件觸發	動態偵測，影像篡改，場景更改，網路斷線，IP 位址衝突，非法登入，儲存異常				
IVS	物品遺留/遺失				

人工智慧

智能捕捉	支援人、車輛和非機動車圖像採集
周界保護	絆線和入侵。支援分析目標類型（人和車輛）觸發警報。支援過濾由動物、搖晃的葉子、明亮的燈光等引起的錯誤警報
人臉檢測	支援
SMD PLUS	支援

影像

壓縮	Smart H.265+ / H.265 / Smart H.264+ / H.264B / H.264M / H.264H / MJPEG (子碼流)
串流	三串流
解析度	1080p (1920 × 1080); 1.3M (1280 × 960); 720p (1280 × 720); D1 (704 × 576/704 × 480); CIF (352 × 288/352 × 240)
幀率	主碼流: 1080p/1.3 M/720p (1–50/60 fps) 子碼流 1: D1/CIF (1–25/30 fps) 子碼流 2: 1080 p/1.3M/720p/D1/CIF (1–25/30 fps)"
位元控制	CBR/VBR
位元控制率	H.264: 32 Kbps–8192 Kbps / H.265: 32 Kbps–8192 Kbps
日/夜	自動 (ICR) / 顏色 / 黑 / 白
BLC	支援
WDR	120 dB
HLC	支援
白平衡	自動/室內/室外/追蹤/手動/鈉燈/自然光/路燈
增益控制	自動/手動
雜訊抑制	2D/3D
動態偵測	支援
重點區域	支援
除霧	Electronic
翻轉	180°
隱私遮罩	最多 24 個區域 · 同一視角多達 8 個區域
S/N信噪比	≥ 55 dB

聲音

壓縮	G.711a; G.711Mu; G.726; AAC; MPEG2-Layer2; G722.1
----	---

網路

網路	RJ-45 (10/100 Base-T)
通訊協定	HTTP; HTTPS; IPv4; RTSP; UDP; SMTP; NTP; DHCP; DNS; DDNS; IPv6; 802.1x; Qos; FTP; UPnP; ICMP; SNMP; SNMP v1/v2c/v3 (MIB-2); IGMP; ARP; RTCP; RTP; PPPoE; RTMP; TCP
互通性	ONVIF (Profile S&G&T); CGI
串流方式	單播/多播
使用者	20 (總頻寬：64 MB)
儲存	Imou Cloud; FTP; Micro SD card (max. 512 GB); NAS

瀏覽器	IE7及以上版本; Chrome; Firefox; Safari
管理軟體	Smart PSS; DSS; IVSS; Configtool; NVR; Smart Player; Imou
智慧型手機	IOS, Android
認證	
認證	CE: EN55032/EN55024/EN50130-4 FCC: Part15 subpartB, ANSI C63.4-2014 UL: UL60950-1+CAN/CSA C22.2, No. 60950-1
介面	
聲音輸入/輸出	1 / 1
警報輸入/輸出	2 (on-off 值輸入: 0-5 VDC) / 1
警報聯動	捕捉、預設、旅遊、圖案、記錄、觸發on-off值輸出、聲音、發送電子郵件
警報事件	動態/篡改檢測、音頻檢測、網絡斷線檢測、IP衝突檢測、編碼器狀態檢測、 記憶卡狀態檢測、內存空間檢測、電源異常檢測
電源 / 環境 / 規格	
電源	12 VDC/3A±10%; PoE+ (802.3at)
電源消耗	Basic: 9W / Max.: 23W
工作環境	-40°C to +70°C (-40°F to +158°F) / ≤95% RH
防護	IP66 ; TVS 6000V 防雷擊 ; 浪湧保護 ; 電壓瞬變保護
殼	鋁合金ADC12
尺寸	160 mm × Φ295 mm (6.30" × Φ11.61")
淨重	3 kg (6.61 lb)
總重	4.2 kg (9.26 lb)

產品尺寸

(mm[inch])

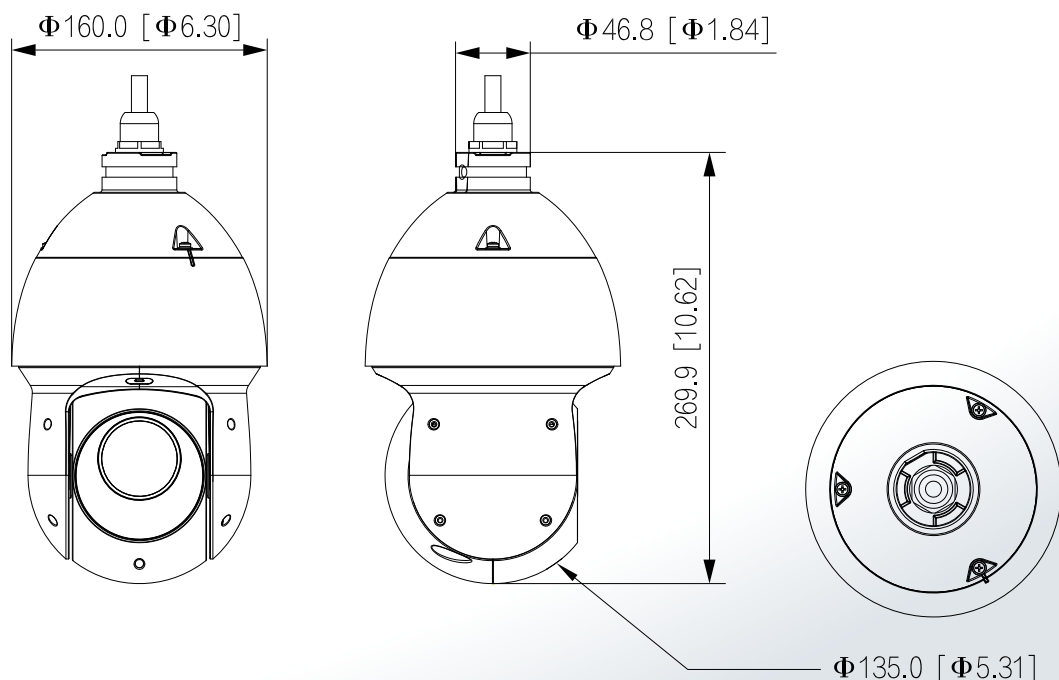

安裝方式

壁掛安裝

PFB305W+PFA120

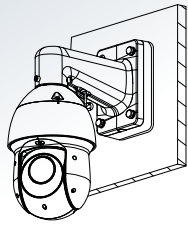

天花板安裝

PFA111+PFB300C

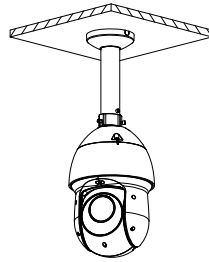

天花板安裝

PFA111+PFB301C

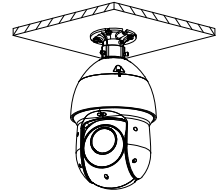

連接桿安裝(垂直)

PFB305W+PFA150

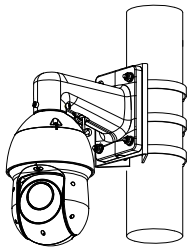

連接桿安裝(水平)

PFA111+PFB300C+PFA150

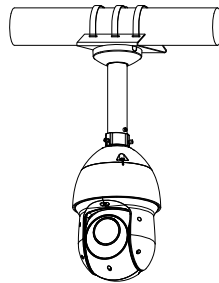

轉角安裝

PFB305W+PFA151

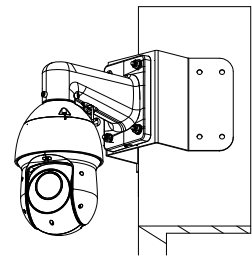

支架安裝

PFB301S-E

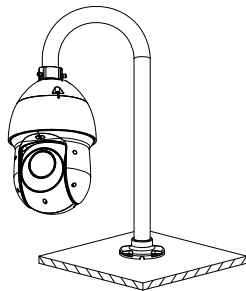

欄杆安裝

PFA111+PFB303S

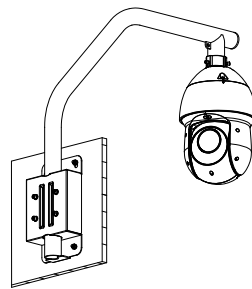

※型錄規格若與實機不符，以實機為準。

※本公司保留修改此規格之權利，修改後不另行通知，實際內容請隨時來電洽詢。

ver.2110.1



LINE@
加入好友



facebook
追蹤我們

訂單查詢、商品問題
最新活動消息不漏接！

聯順台北

235新北市中和區立德街148巷50號1樓
TEL : (02)3234-9000
FAX : (02)3234-7700

聯順台中

402台中市南區高工南路81號
TEL : (04)2262-6799
FAX : (04)2262-7098

聯順嘉義

600嘉義市台斗街65號
TEL : (05)2753-359
FAX : (05)2753-259

聯順高雄

807高雄市三民區憲政路336號
TEL : (07)2255-158
FAX : (07)2255-176