

編號	名稱	功能說明
1	Port A	鐵捲門控制線接口
2	Port B	電話線接口
3	Port C	Relay控制線接口
4	RS485	RS485接口 (485A-藍:485B-黑)
5	DC 12V	電源孔

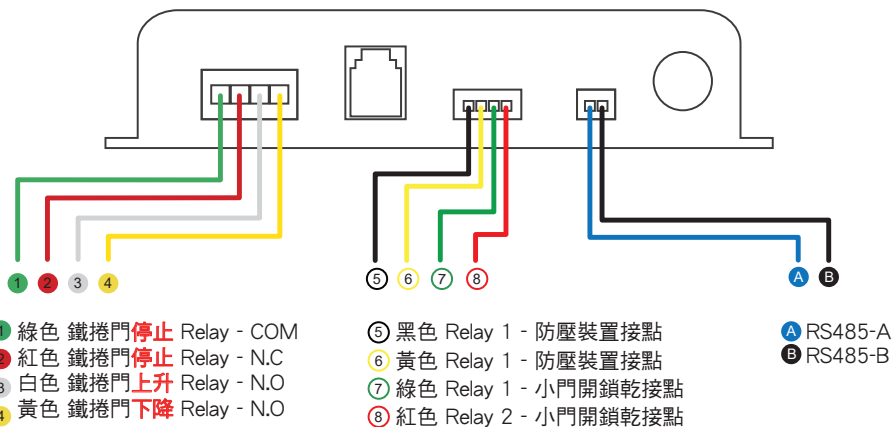

- ① 綠色 鐵捲門**停止** Relay - COM
- ② 紅色 鐵捲門**停止** Relay - N.C
- ③ 白色 鐵捲門**上升** Relay - N.O
- ④ 黃色 鐵捲門**下降** Relay - N.O
- ⑤ 黑色 Relay 1 - 防壓裝置接點
- ⑥ 黃色 Relay 1 - 防壓裝置接點
- ⑦ 綠色 Relay 1 - 小門開鎖乾接點
- ⑧ 紅色 Relay 2 - 小門開鎖乾接點
- A RS485-A
- B RS485-B

遠端控制系列-程式設定

	功能	參數	說明	預設值	
*#01#	速率設定	1~4	1=1200, 2=2400, 3=4800, 4=9600	3	
*#02#	ID碼設定	01~99	ID=01	01	
*#03#	繼電器時間-R4	0.1~9秒	開鎖模式時作用(小門電鎖)	1	
			R4時間設0秒時, R4為開關模式, Focus+ 動作=ON, Focus- 動作=OFF		
*#04#	繼電器時間-R2	1~9秒	(停)繼電器時間	1	
*#07#	指令模式設定	1~5	DVR或手機操作指令對應動作如下	2	
		▲ R1=上	▲ R3=下	■ R2=停	R4=小門
	指令模式=1	繼電器R1=Iris+	繼電器R3=Iris+	繼電器R2=Zoom +/-	Focus+焦距
	指令模式=2	繼電器R1= △	繼電器R3= ▽	繼電器R2= ◁ ▷	Focus+焦距
	指令模式=3	繼電器R1= ◁	繼電器R3= ▷	繼電器R2= △ ▽	Focus+焦距
	指令模式=4	繼電器R1= △	繼電器R3= ▽	繼電器R2= ◁ ▷	Zoom+放大
	指令模式=5	繼電器R1= ◁	繼電器R3= ▷	繼電器R2= △ ▽	Zoom+放大
*#08#	修正碼設定	請洽經銷商技術諮詢			
*#09#	恢復預設值	預設值	速率=4800, ID=01		

步驟一：安裝說明-鐵捲門控制器接線圖

一. 傳統鐵捲門接線圖

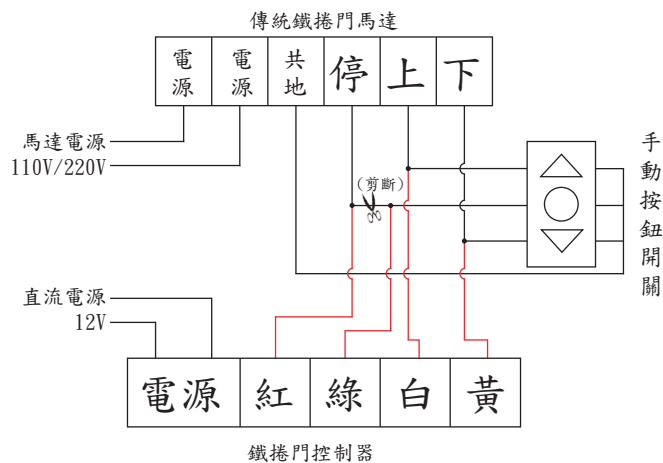

二. 快速捲門接線圖

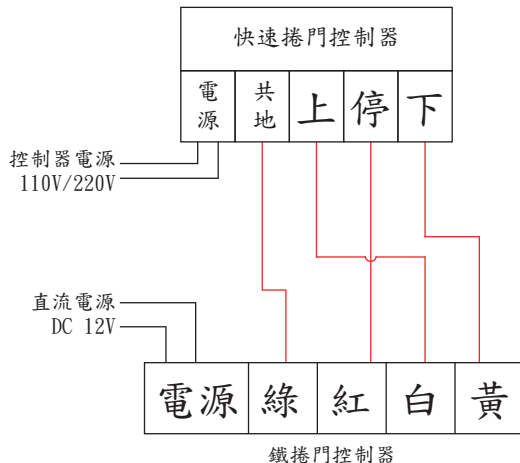

三. 防壓裝置及小門接線圖

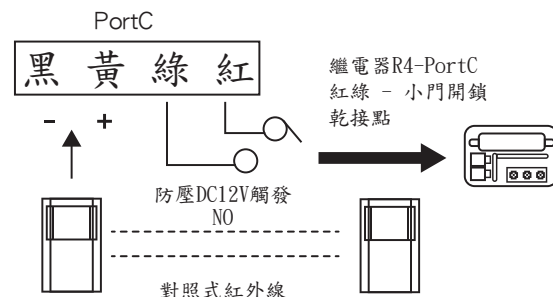

- * 施工前請關閉電源
- * 適用DC12V電源
- * 傳統鐵捲門為雙壓扣接法, 馬達停止線與控制器紅線做串接, 控制器綠線與手動開關停止線做串接, 控制器白線控制鐵捲門往上, 控制器黃線控制鐵捲門往下, 上下按鍵並接, 如圖1
- * 傳統鐵捲門做雙遙控控制接法如上
- * 快速鐵捲門接法要在快速鐵捲門控制器上做並接, 但務必要先確認控制器停止開關是N.C接點還是N.O接點大部分快速鐵捲門是NO接點
- * 控制器斷電後, 按上下按鍵傳統鐵捲門有動情形為紅線線接反

步驟二：本機端設定

⚠ 設定前請確認，鐵捲門控制器RS485A/B，正確接入EX2 DVR，RS485接口

- 1 監控畫面下滑鼠右鍵，選擇“主選單”
點選“警報設定”



- 2 警報設定頁面，選擇“鐵捲門”分頁



- 3 在鐵捲門頁面，選擇新增



- 4 設定名稱、ID、速率，確認即可完成新增
(出廠預設值為：ID=1；速率=4800)



本機端操作方式

- 1 監控畫面滑鼠貼近上方，鐵捲門控制列自動彈出

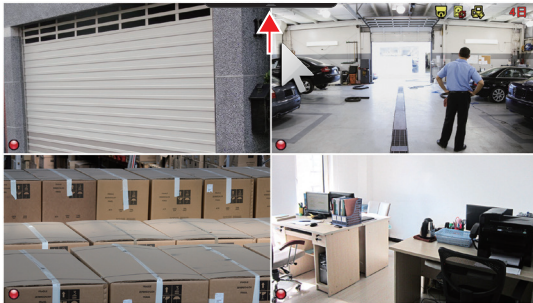

- 2 利用左右箭頭，選擇欲控制裝置名稱

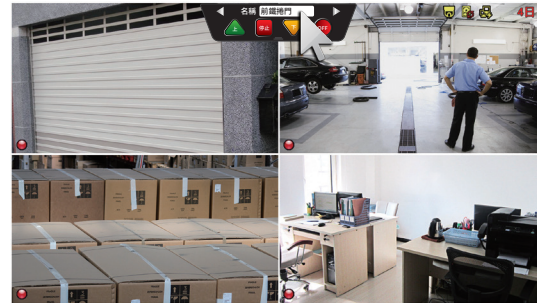

- 3 開始操作鐵捲門控制

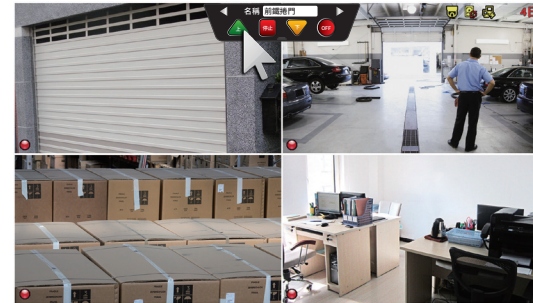

安裝需求條件

- DC 12V電源供應
- 適用於傳統鐵捲門馬達、快速鐵捲門控制器
- 搭載IOS系統或ANDROID系統的智慧型手機或平板電腦
- EX2-785或EX2-787監視主機
- EX2 DVR完成INTERNET寬頻網路設定

注意事項

- EX2 DVR完成INTERNET寬頻網路設定
- 請勿將裝置接近火源
- 請勿用水清洗裝置，請在未通電情況以沾水抹布擦拭

技術支援

此手冊僅提供首次安裝參考，實際安裝內容、App畫面等，可能會因軟體版本或硬體版本不同而有差異

遠端手機APP

請依照您行動裝置的作業系統，掃描下方QR Code快速下載也可至APP Store或Google Play商店內搜尋「EX2DVR」下載安裝。
EX2 DVR (最低系統需求，請參考商店內說明)



*下載前請先確認您的行動裝置已可連通網路

- 1 開啟EX2 DVR App



- 2 進入監控畫面

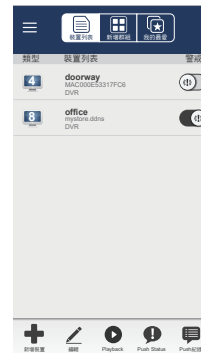

- 3 進入控制模式

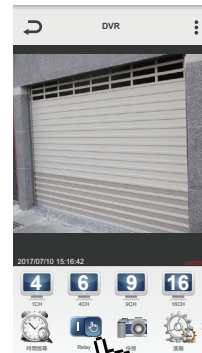

- 4 選擇ID

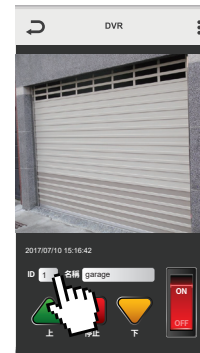

- 5 開始遠端操控鐵捲門

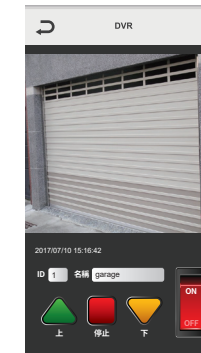

備註

捲門控制器出廠繼電器4組插銷設定如下：
R1 繼電器設定為 NO (UP) 上
R2 繼電器設定為 NO (STOP) 停(傳統捲門)
快速捲門請將R2插銷調至NO
R3 繼電器設定為 NO (DOWN) 下
R4 繼電器設定為 NO (小門電鎖)
Port B為接單機設定程式用

包裝內容

- 智慧鐵捲門控
- 鐵捲門控制
- 快速安裝及使用說明手冊
- Relay控制線
- 變壓器
- RS485控制線